



## *Tribunal Regional Eleitoral de Santa Catarina*

**CONTRATO N. 047/2009**

**Contrato para fornecimento de mesas, devidamente montadas, autorizado pelo Senhor Eduardo Cardoso, Secretário de Administração e Orçamento, à fl. 84 do Procedimento CMP/SAO n. 379/2008, que entre si fazem o Tribunal Regional Eleitoral de Santa Catarina e a empresa Modilac Indústria e Comércio de Móveis Ltda., em conformidade com as Leis n. 10.520, de 17 de julho de 2002, 8.666, de 21 de junho de 1993, 8.078, de 11 de setembro de 1990, Lei Complementar n. 123, de 14 de dezembro de 2006, Lei n. 11.488, de 15 de junho de 2007, e pelos Decretos n. 3.931, de 19 de setembro de 2001, 5.450, de 31 de maio de 2005, e 6.204, de 5 de setembro de 2007.**

Pelo presente instrumento particular, de um lado o TRIBUNAL REGIONAL ELEITORAL DE SANTA CATARINA, órgão do Poder Judiciário da União, inscrito no CNPJ sob o n. 05.858.851/0001-93, com sede na Rua Esteves Júnior, n. 68, nesta Capital, doravante denominado simplesmente CONTRATANTE, neste ato representado por seu Secretário de Administração e Orçamento, Senhor Eduardo Cardoso, inscrito no CPF sob o n. 017.461.409-84, residente e domiciliado em São José/SC e, de outro lado, a empresa MODILAC INDÚSTRIA E COMÉRCIO DE MÓVEIS LTDA., estabelecida na cidade de Toledo/PR, inscrita no CNPJ sob o n. 76.291.251/0001-34, doravante denominada CONTRATADA, neste ato representada pela sua Assistente Administrativa, Senhora Michele Barcaro, inscrita no CPF sob o n. 027.099.739-36, residente e domiciliada Toledo/PR, tem entre si ajustado Contrato para fornecimento de mesas, devidamente montadas, firmado de acordo com as Leis n. 10.520, de 17 de julho de 2002, 8.666, de 21 de junho de 1993, 8.078, de 11 de setembro de 1990, Lei Complementar n. 123, de 14 de dezembro de 2006, Lei n. 11.488, de 15 de junho de 2007, com os Decretos n. 3.931, de 19 de setembro de 2001, 5.450, de 31 de maio de 2005, e 6.204, de 5 de setembro de 2007, e com o Pregão n. 057/2008, mediante as cláusulas e condições abaixo enumeradas:

### **CLÁUSULA PRIMEIRA - DO OBJETO**

1.1. O presente Contrato tem como objeto o fornecimento dos seguintes móveis montados, incluindo todos os acessórios:

1.1.1. MESA DE APOIO – MA4 (prancha 04/15), marca MODILAC, com as seguintes especificações:

DIMENSÕES	50cm de largura x 50cm de profundidade x 73cm de altura (já com os rodízios).
BASE	Estrutura: pé/painel em MDF tipo <i>standard</i> com espessura de 25mm. Revestimento: total em laminado melamínico de alta pressão com 0,8mm de espessura, acabamento texturizado, na cor argila; - faces frontal e posterior dos painéis laterais com fita de acabamento com 2mm, também na cor argila, colada a quente.
TAMPO	Estrutura: em MDF tipo <i>standard</i> com espessura de 25mm. Revestimento: total (inclusive na face inferior) em laminado melamínico de alta pressão de 0,8mm de espessura, acabamento texturizado, na cor argila; - bordas, frontal e posterior, em <i>post forming</i> 180°; - laterais com fita de acabamento, na cor argila e espessura aproximada de 2 mm, colada a quente.
PAINEL FRONTAL	Medindo 35cm de altura, sem recuo, conforme desenho; Estrutura: em MDF tipo <i>standard</i> com espessura de 20mm; Revestimento: total em laminado melamínico de alta pressão de 0,8mm de espessura, acabamento texturizado, na cor argila.
02 PRATELEIRAS	Estrutura: MDF tipo <i>standard</i> com 18mm de espessura. Revestimento: total em laminado melamínico de alta pressão, com 0,8mm de espessura, texturizado, na cor argila; - bordas frontais em <i>post forming</i> 180°.
SISTEMA COM 04 RODÍZIOS	Especificação de cada rodízio: altura aproximada do piso ao móvel 7cm, diâmetro aproximado da roda 5cm, base e trava em metal zincado, roda única na cor preta com giro de 360°, que suporte aproximadamente 30kg, marca NOVEX ou similar. Observação: o sistema deverá suportar aproximadamente 120kg.

Quantidade: 9 (nove) unidades.

1.1.2. MESA DE APOIO – MA5 (prancha 05/15), marca MODILAC, com as seguintes especificações:

DIMENSÕES	50cm de largura x 70cm de profundidade x 73cm de altura (já com os rodízios).
BASE	Estrutura: pé/painel em MDF tipo <i>standard</i> com espessura de 25mm. Revestimento: total em laminado melamínico de alta pressão com 0,8mm de espessura, acabamento texturizado, na cor argila; - faces frontal e posterior dos painéis laterais com fita de acabamento com 2mm, também na cor argila, colada a quente.
TAMPO	Estrutura: em MDF tipo <i>standard</i> com espessura de 25mm. Revestimento: total (inclusive na face inferior) em laminado melamínico de alta pressão de 0,8mm de espessura, acabamento texturizado, na cor argila; - bordas, frontal e posterior, em <i>post forming</i> 180°; - laterais com fita de acabamento, na cor argila e espessura aproximada de 2 mm, colada a quente.
PAINEL FRONTAL	Medindo 35cm de altura, com recuo de 12 cm, conforme desenho; Estrutura: em MDF tipo <i>standard</i> com espessura de 20mm; Revestimento: total em laminado melamínico de alta pressão de 0,8mm de espessura, acabamento texturizado, na cor argila.
02 PRATELEIRAS	Estrutura: MDF tipo <i>standard</i> com 18mm de espessura.

	Revestimento: total em laminado melamínico de alta pressão, com 0,8mm de espessura, texturizado, na cor argila; - bordas frontais em <i>post forming</i> 180°.
SISTEMA COM 04 RODÍZIOS	Especificação de cada rodízio: altura aproximada do piso ao móvel 7cm, diâmetro aproximado da roda 5cm, base e trava em metal zincado, roda única na cor preta com giro de 360°, que suporte aproximadamente 30kg, marca NOVEX ou similar. Observação: o sistema deverá suportar aproximadamente 120kg.

Quantidade: 25 (vinte e cinco) unidades.

### **PARÁGRAFO ÚNICO**

O fornecimento dos móveis obedecerá ao estipulado neste Contrato, bem como às disposições do Pregão n. 057/2008, de 08/08/2008, da respectiva Ata de Registro de Preços, além das obrigações assumidas na proposta apresentada pela Contratada em 08/08/2008, por meio do sistema COMPRASNET, e dirigida ao Contratante, contendo o preço do objeto que, independentemente de transcrição, fazem parte integrante e complementar deste Contrato, no que não o contrariem.

### **CLÁUSULA SEGUNDA - DO PREÇO**

2.1. O Contratante pagará à Contratada, pelo fornecimento do objeto deste Contrato, os seguintes valores:

2.1.1. referente ao item descrito na subcláusula 1.1.1, o valor unitário de R\$ 250,00 (duzentos e cinquenta reais), totalizando, as 9 (nove) unidades, R\$ 2.250,00 (dois mil, duzentos e cinquenta reais);

2.1.2. referente ao item descrito na subcláusula 1.1.2, o valor unitário de R\$ 270,00 (duzentos e setenta reais), totalizando, as 25 (vinte e cinco) unidades, R\$ 6.750,00 (seis mil, setecentos e cinquenta reais).

### **CLÁUSULA TERCEIRA - DO PRAZO DE ENTREGA E DE VIGÊNCIA**

3.1. O prazo de entrega do objeto descrito na Cláusula Primeira é de, no máximo, 30 (trinta) dias.

3.2. O presente Contrato terá vigência até o pagamento dos móveis recebidos definitivamente pela fiscalização do Contrato.

3.3. Os prazos fixados nas subcláusulas 3.1 e 3.2 terão início a partir do recebimento, pela Contratada, deste instrumento, devidamente assinado pelos representantes do Contratante.

### **CLÁUSULA QUARTA - DA ALTERAÇÃO**

4.1. Este instrumento poderá ser alterado na ocorrência de quaisquer dos fatos estipulados no artigo 65 da Lei n. 8.666/1993.

## **CLÁUSULA QUINTA - DO PAGAMENTO**

5.1. O pagamento será feito em favor da Contratada, mediante depósito bancário, após a entrega do objeto, juntamente com a Nota Fiscal/Fatura, a qual será conferida e atestada pelo setor competente.

5.2. O prazo máximo para a efetivação do pagamento será de 5 (cinco) dias úteis após o recebimento definitivo do objeto, pelo setor competente, desde que não haja fator impeditivo imputável à Contratada.

5.3. Nenhum pagamento será efetuado à Contratada, enquanto pendente de liquidação qualquer obrigação financeira que lhe for imposta, em virtude de penalidade ou inadimplência, sem que isso gere direito ao pleito de reajustamento de preços ou correção monetária.

5.4. É condição para o pagamento do valor constante da Nota Fiscal/Fatura, a prova de regularidade com o Fundo de Garantia do Tempo de Serviço (FGTS) e com as contribuições para a Previdência Social (INSS).

## **CLÁUSULA SEXTA - DA DOTAÇÃO ORÇAMENTÁRIA**

6.1. As despesas decorrentes do presente Contrato correrão à conta do Programa de Trabalho 02.122.0570.2272.0001 - Gestão e Administração do Programa, Natureza da Despesa 4.4.90.52, Elemento de Despesa *Equipamentos e Material Permanente*, Subitem 42 - Mobiliário em Geral.

## **CLÁUSULA SÉTIMA - DO EMPENHO DA DESPESA**

7.1. Foi emitida a Nota de Empenho n. 2009NE000540, em 23/04/2009, no valor de R\$ 9.000,00 (nove mil reais), para a realização da despesa.

## **CLÁUSULA OITAVA - DAS OBRIGAÇÕES DO CONTRATANTE**

8.1. O Contratante se obriga a:

8.1.1. efetuar o pagamento à Contratada, de acordo com as condições, no preço e no prazo estabelecidos nas Cláusulas Segunda e Quinta deste Contrato;

8.1.2. promover, através de seu representante, o servidor titular da função de Chefe da Seção de Administração de Equipamentos e Móveis, ou seu substituto, a fiscalização deste Contrato, em conformidade com o art. 67 da Lei n. 8.666/1993.

8.1.3. efetuar o recebimento definitivo em até 10 (dez) dias, após o recebimento provisório do objeto, exceto se houver atraso motivado pela Contratada.

## **CLÁUSULA NONA - DAS OBRIGAÇÕES DA CONTRATADA**

9.1. A Contratada ficará obrigada a:

9.1.1. executar o objeto contratado nas condições estipuladas na proposta;

9.1.2. entregar os móveis montados, com todos os acessórios, na sede do TRESP, localizado na Rua Esteves Júnior, n. 68, Centro, nesta Capital, no horário das 13 às 18 horas, sem que isso implique acréscimo no preço constante da proposta; se constatada qualquer irregularidade, a empresa deverá substituí-los, no prazo máximo de 10 (dez) dias;

9.1.2.1. estando em mora a Contratada, o prazo para substituição de que trata a subcláusula 9.1.2 não interromperá a multa por atraso prevista na subcláusula 10.4;

9.1.2.2. em caso de substituição do(s) móvel(is), conforme previsto nas subcláusulas 9.1.2 e 9.1.3.1, correrão à conta da Contratada as despesas decorrentes da devolução e nova entrega;

9.1.3. prestar garantia aos móveis pelo período de 5 (cinco) anos, a contar da data do recebimento definitivo pelo setor competente do TRESP;

9.1.3.1. substituir os móveis, por outros idênticos ou superiores, no prazo de, no máximo, 10 (dez) dias, a contar do recebimento de notificação do TRESP que, após a entrega e aceite, durante o prazo de garantia, venham a apresentar defeitos de fabricação ou quaisquer outros que, reincidentes em número igual ou superior a duas vezes, venham a dificultar ou impossibilitar a sua utilização, desde que, para a sua ocorrência, não tenha contribuído - por ação ou omissão - o Contratante;

9.1.4. dispor de assistência técnica em todo o Estado de Santa Catarina, sendo que eventuais reparos nos móveis, durante a vigência da garantia, deverão ser realizados no prazo máximo de 15 (quinze) dias, contados da notificação formulada pelo TRESP;

9.1.5. não transferir a outrem, no todo ou em parte, o objeto contratado, sem prévia anuência do Contratante;

9.1.6. manter durante a execução do Contrato todas as condições de habilitação e qualificação exigidas no Pregão n. 057/2008.

## **CLÁUSULA DÉCIMA - DAS PENALIDADES**

10.1. Se a Contratada descumprir as condições deste Contrato ficará sujeita às penalidades estabelecidas nas Leis n. 10.520/2002 e 8.666/1993 e no Decreto n. 5.450/2005.

10.2. Nos termos do artigo 7º da Lei n. 10.520/2002 e do artigo 28 do Decreto n. 5.450/2005, se a Contratada, convocada dentro do prazo de validade de sua proposta, não assinar contrato ou ata de registro de preços, deixar de entregar ou apresentar documentação falsa exigida para o certame, ensejar o retardamento da execução do seu objeto, não mantiver a proposta, falhar ou fraudar na execução do contrato, comportar-se de modo inidôneo ou cometer fraude fiscal, garantido o direito prévio da citação e da ampla defesa, ficará, pelo prazo de até 5 (cinco) anos, sem prejuízo das multas previstas no edital e no contrato e das demais cominações legais:

a) impedida de licitar e contratar com a União; e,

b) descredenciada no SICAF pelos órgãos competentes.

10.2.1. As sanções estabelecidas na subcláusula 10.2 são de competência da autoridade máxima deste Tribunal.

10.3. Para os casos não previstos na subcláusula 10.2 poderão ser aplicadas à Contratada, conforme previsto no artigo 87 da Lei n. 8.666/1993, nas hipóteses de inexecução total ou parcial deste Contrato, as seguintes penalidades:

a) advertência;

b) multa de 20% (vinte por cento) sobre o valor total contratado;

c) suspensão temporária de participação em licitação e impedimento de contratar com a Administração, por prazo não superior a 2 (dois) anos; e

d) declaração de inidoneidade para licitar ou contratar com a Administração Pública enquanto perdurarem os motivos determinantes da punição ou até que seja promovida a reabilitação perante a própria autoridade que aplicou a penalidade, que será concedida sempre que a Contratada ressarcir a Administração pelos prejuízos resultantes e após decorrido o prazo da sanção aplicada com base no inciso anterior.

10.3.1. A sanção estabelecida na alínea “d” da subcláusula 10.3 é de competência do Presidente do TRESA.

10.4. Em conformidade com o artigo 86 da Lei n. 8.666/1993, o atraso injustificado na execução do objeto deste Contrato sujeitará a Contratada, a juízo da Administração, à multa de 0,5% (meio por cento) ao dia, sobre o valor dos móveis em atraso, a partir do dia imediato ao vencimento do prazo estipulado.

10.5. Em conformidade com o artigo 86 da Lei n. 8.666/1993, o atraso injustificado na substituição do objeto durante o período da garantia, sujeitará a Contratada, a juízo da Administração, à multa de 0,5% (meio por cento) ao dia, sobre o valor do bem, a partir do dia imediato ao vencimento do prazo estipulado.

10.6. Relativamente às subcláusulas 10.4 e 10.5, os atrasos superiores a 30 (trinta) dias serão considerados como inexecução contratual.

10.7. Da aplicação das penalidades definidas nas subcláusulas 10.3, alíneas “a”, “b” e “c”, 10.4 e 10.5 caberá recurso no prazo de 5 (cinco) dias úteis a contar da data da intimação.

10.8. O(s) recurso(s) ser(ão) dirigido ao Diretor-Geral, por intermédio do Secretário de Administração e Orçamento, que poderá rever a sua decisão em 5 (cinco) dias úteis, ou, no mesmo prazo, encaminhá-lo, devidamente informado, ao Diretor-Geral, para apreciação e decisão, em igual prazo.

10.9. Da aplicação da penalidade de declaração de inidoneidade, prevista na alínea “d” da subcláusula 10.3, caberá pedido de reconsideração, apresentado ao Presidente do TRESA, no prazo de 10 (dez) dias úteis a contar da data da intimação do ato.

## **CLÁUSULA DÉCIMA PRIMEIRA - DA RESCISÃO**

11.1. Este Contrato poderá ser rescindido nos termos da Lei n. 8.666/1993.

11.2. Nos casos de rescisão, previstos nos incisos I a XI e XVIII do artigo 78,

sujeita-se, a Contratada, ao pagamento de multa de 20% (vinte por cento) sobre o valor total contratado.

#### **CLÁUSULA DÉCIMA SEGUNDA - DA PUBLICAÇÃO**

12.1. Incumbirá ao Contratante providenciar, à sua conta, a publicação deste Contrato e de todos os Termos Aditivos a ele referentes, no Diário Oficial da União, no prazo previsto pela Lei n. 8.666/1993.

#### **CLÁUSULA DÉCIMA TERCEIRA - DO FORO**

13.1. Para dirimir as questões oriundas do presente Contrato, será competente o Juízo Federal da Capital do Estado de Santa Catarina.

E, para firmeza, como prova de haverem, entre si, ajustado e contratado, depois de lido e achado conforme, é firmado o presente Contrato pelas partes e pelas testemunhas abaixo, que a tudo assistiram, dele sendo extraídas as cópias necessárias para a sua publicação e execução.

Florianópolis, 28 de abril de 2009.

CONTRATANTE:

EDUARDO CARDOSO  
SECRETÁRIO DE ADMINISTRAÇÃO E ORÇAMENTO

CONTRATADA:

MICHELE BARCARO  
ASSISTENTE ADMINISTRATIVA

TESTEMUNHAS:

SALÉSIO BAUER  
COORDENADOR DE ORÇAMENTO E FINANÇAS

VILSON RAIMUNDO REZZADORI  
COORDENADOR DE APOIO ADMINISTRATIVO

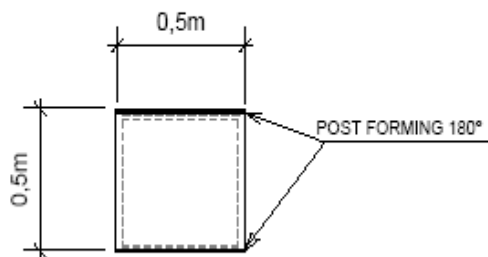

PLANTA

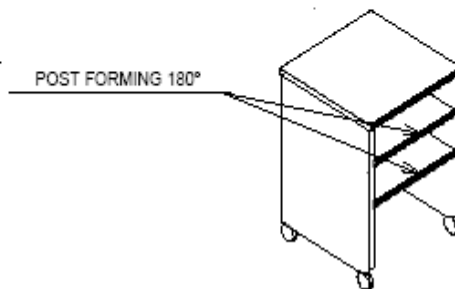

PERSP. AXONOMÉTRICA

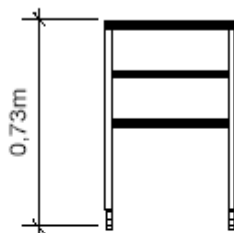

VISTA FRONTAL

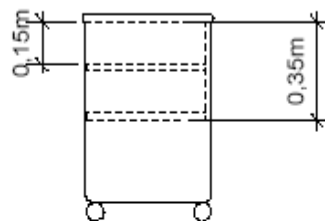

VISTA LATERAL

<i>Instituto Regional Eleitoral de Santa Catarina</i>			
	<b>MOBILIÁRIO</b>		
	LOCAL: RUA ESTEVES JR., 68 / FLORIANÓPOLIS / SC		
CONTEÚDO: MA4			
TOTAL DE PRANCHAS	04/15	DATA maio/2008	ESCALA: 1:20
Seção de Engenharia e Arquitetura		Arquiteta responsável	
		Carla Marcon Pinheiro Machado CREA/SC 054153-1	



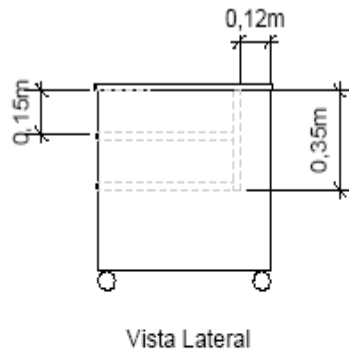
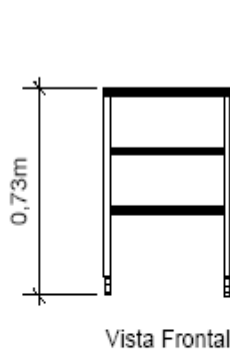
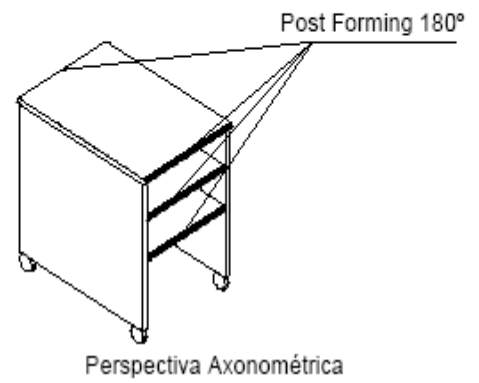
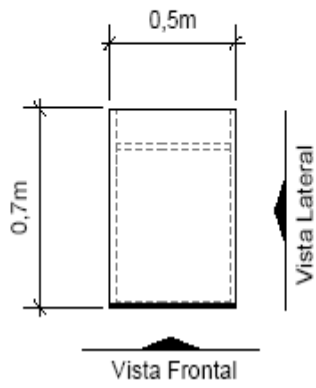

<i>Instituto Regional Estadual de Santa Catarina</i>			
	<b>MOBILIÁRIO</b>		
	LOCAL: RUA ESTEVES JR., 58 / FLORIANÓPOLIS - SC		
	CONTEÚDO: Mesa de Apoio MA6		
TOTAL DE FOLHAS	<b>05/15</b>	DATA: maio de 2006	ESCALA: 1:20
Seção de Engenharia e Arquitetura		Arquiteto responsável:	
		Carla Marcon Pinheiro Machado CREASC 054153-1	